



DualBoard™

РУКОВОДСТВО
ПОЛЬЗОВАТЕЛЯ ПО
ИНТЕРАКТИВНЫМ ДОСКАМ

Модели:

1260, 1277, 1285, 1295,
1279, 1289, 1297

для Windows, Mac и Linux



INTERWRITE

Р О С С И Я

© Interwrite-Россия, 2011

Интерактивные доски Interwrite (панель GTCO Interwrite SchoolBoard) и INTERWRITEDualBoard™) – это интерактивные доски нового поколения, на которых несколько учеников могут работать одновременно.

Использование интерактивных досок Interwrite существенным образом облегчают работу преподавателей при проведении уроков, в разы сокращает время на подготовку к очередным занятиям, а также способствует концентрации внимания и улучшает восприятие информации аудиторией, вызывает дополнительный интерес к представленному материалу и препятствует рассеиванию внимания.

Полностью русифицированное и адаптированное программное обеспечение представляет собой интуитивно простое и удобное средство для использования в учебном процессе с возможностью записи всего происходящего на доске и сохранения в виде отдельного файла.

Преподаватель может создавать и сохранять собственные курсы лекций, уроков или презентаций с использованием встроенных элементов галереи или своих собственных. .

Пожалуйста, посетите нас в Интернете по адресу www.interwrite.ru

Внимание!

Необходимо два человека для монтажа DualBoard, чтобы избежать травм и / или повреждения интерактивной доски.

Доска должна висеть ровно без перекосов. Если стена неровная, «перекручивание» при монтаже может привести к искажениям на поверхности!

Нежелательно наличие сильных источников магнитных полей рядом с поверхностью.

Доски Interwrite – это высокотехнологичная продукция. Для получения максимального удовлетворения при работе с ними желательно использовать качественные комплектующие.

Не вешайте предметы на DualBoard.

Содержание

Глава 1: Начало работы.....	3
Краткий обзор интерактивной доски DualBoard.....	3
Базовый комплект поставки.....	4
Дополнительные аксессуары.....	7
Калибровка интерактивной доски DualBoard.....	9
Обзор диспетчера устройств.....	10
Глава 2: Использование DualBoard.....	12
Работа на интерактивной доске DualBoard.....	12
Работа с Workspace.....	14
Режимы Workspace.....	16
Краткая памятка пользователя Workspace.....	20
Глава 3: Монтаж и установка DualBoard.....	21
Установка интерактивной доски.....	21
Установка мультимедиа проектора.....	22
Подключение к персональному компьютеру.....	23
Инсталляция ПО Interwrite WorkSpace.....	24

Глава 1: Начало работы

В этой главе

- Краткий обзор интерактивной доски DualBoard
- Базовый комплект поставки
- Дополнительные аксессуары
- Калибровка DualBoard
- Обзор диспетчера устройств

Краткий обзор интерактивной доски DualBoard

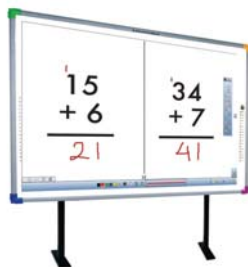

DualBoard является первой интерактивной доской разработанной специально для того, чтобы использовать два электромагнитных маркера одновременно в многопользовательском режиме. На интерактивной доске DualBoard

- Учащиеся могут работать одновременно на одном участке или на выделенном преподавателем.
- Нахождение маркера в зарядном устройстве обеспечивает его заряд, гарантируя, что маркер будет готов к использованию, когда это необходимо.

Базовый комплект поставки

Интерактивная доска DualBoard поставляется вместе с программным обеспечением Interwrite Workspace® с двумя электромагнитными маркерами, интерфейсными кабелями и зарядным устройством.

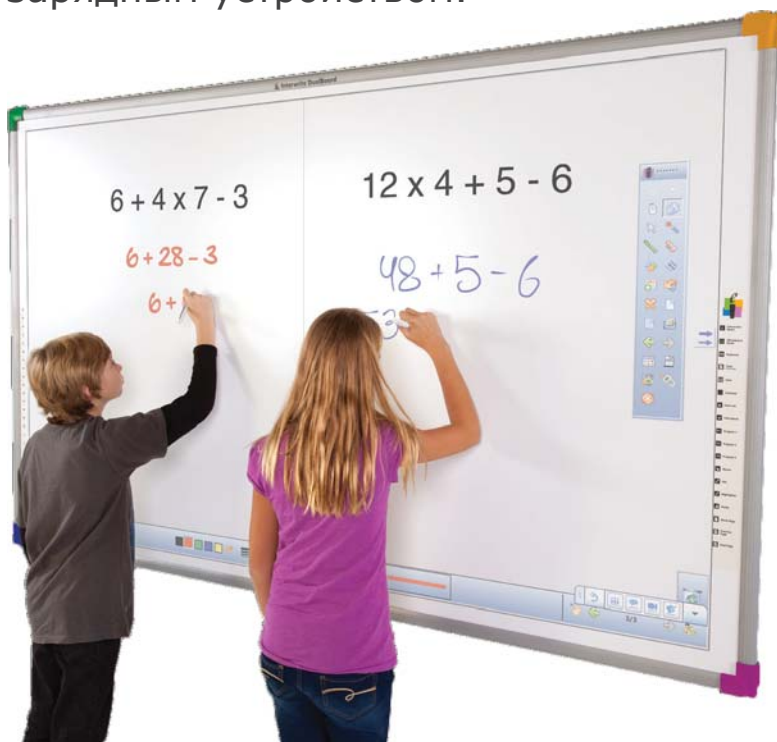



















Примечание: Инструкция по монтажу и установке находится в приложении к руководству пользователя по интерактивным доскам. Если какую-то информацию Вы все-таки не нашли, пожалуйста, обратитесь за консультацией в нашу службу поддержки по указанным средствам связи:

- телефон горячей линии: 8-800-3333-202
- адрес электронной почты службы поддержки пользователей оборудования INTERWRITE-Россия:
support@interwrite.ru

Мы с Вами 24 часа в сутки 7 дней в неделю.

Горячие клавиши DualBoard

Обеспечивают доступ к ключевым кнопкам Interwrite Workspace.

 Открыть Workspace	 Назначаемая клавиша 2
 Режим Whiteboard	 Назначаемая клавиша 3
 Клавиатура	 Инструмент Мышь
 Удалить (нажать 2 раза)	 Инструмент Перо
 Сохранить страницу	 Инструмент Маркер
 Калибровка DualBoard	 Ластик
 Блокировка подключенных устройств	 Пустая страница
 Разблокировка подключенных устройств	 Предыдущая страница
 Назначаемая клавиша 1	 Следующая страница

Важно: Режим Whiteboard Mode предназначен для использования доски без проектора со специальными маркерами. Данные маркеры в Россию не поставляются! Для работы с белой доской просьба использовать элемент «пустая страница» из интерактивного режима.

Электромагнитный маркер

Является полной заменой компьютерной мыши и может функционировать как виртуальный маркер при использовании Workspace.



Установка зарядного устройства для маркеров

Прикрепите зарядное устройство для электромагнитных маркеров на правый торец доски над управляющим блоком.

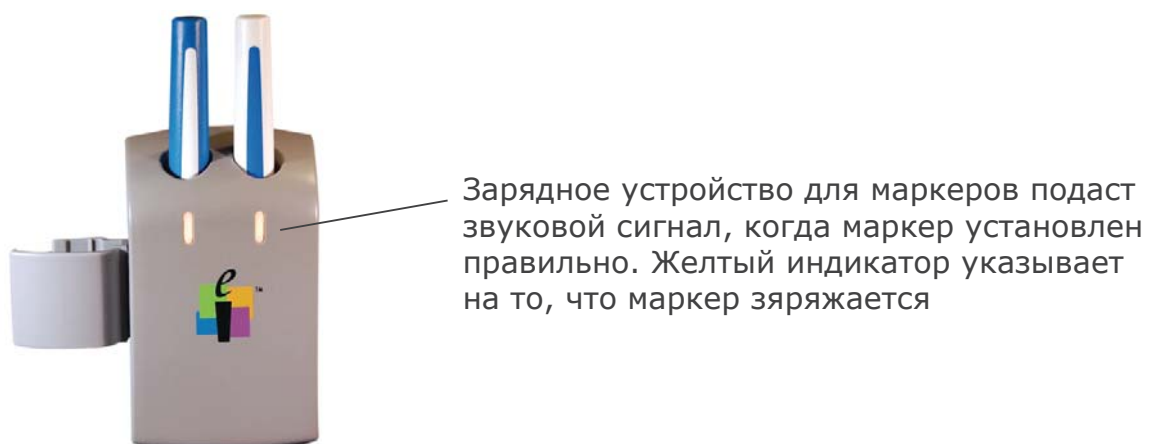

Важно: Маркеры надо закреплять до использования интерактивной доски.

Дополнительные аксессуары

RF - ресивер

Используется для беспроводного подключения интерактивной доски к компьютеру и для подключения до 8 интерактивных планшетов, что даёт максимальную гибкость при использовании.



Подставка мобильная

Напольная подставка (на колесах с возможностью перевешивания интерактивной доски). Обеспечивает мобильность и надежное крепление.



Подставка мобильная для интерактивной доски с короткофокусным проектором

Мобильная подставка для интерактивной доски (на колесах с креплением для проектора, с возможностью перевешивания доски) обеспечивает качественное и надежное крепление интерактивной доски, а также крепление проектора на штанге держателя в разных положениях.





Интерактивные планшеты Interwrite Mobi

Интерактивный планшет позволяет организовать на занятии или мероприятии оперативную обратную связь, самостоятельную или групповую работу учащихся (слушателей). Учитель может в любой момент времени передать планшет любому учащемуся и попросить продолжить изложение материала или решение задачи. Раздав планшеты по аудитории (до девяти на одно приемное устройство), можно получить эффективную работу в группах и даже устроить учебные соревнования.



Комплекс интерактивного контроля знаний

КОКЗ - современное устройство ввода информации, подключаемое к компьютеру. В сочетании с интерактивной доской (или экраном), компьютером и проектором позволяет существенно повысить эффективность и оперативность обратной связи на занятиях или мероприятиях. Учитель (докладчик) может вывести на интерактивную доску (экран) вопросы теста, и аудитория с помощью удобных пультов ответит на них. При этом специализированное программное обеспечение запомнит ответ каждого отвечающего и проанализирует его.



Калибровка интерактивной доски Dual-Board

Иногда спрашивают, как точно надо производить калибровку – настолько точно насколько Вы хотите чтоб Вам было удобно работать. Для большей точности можно опереться на доску тыльной стороной ладони и уже потом точно коснуться центра мишени.

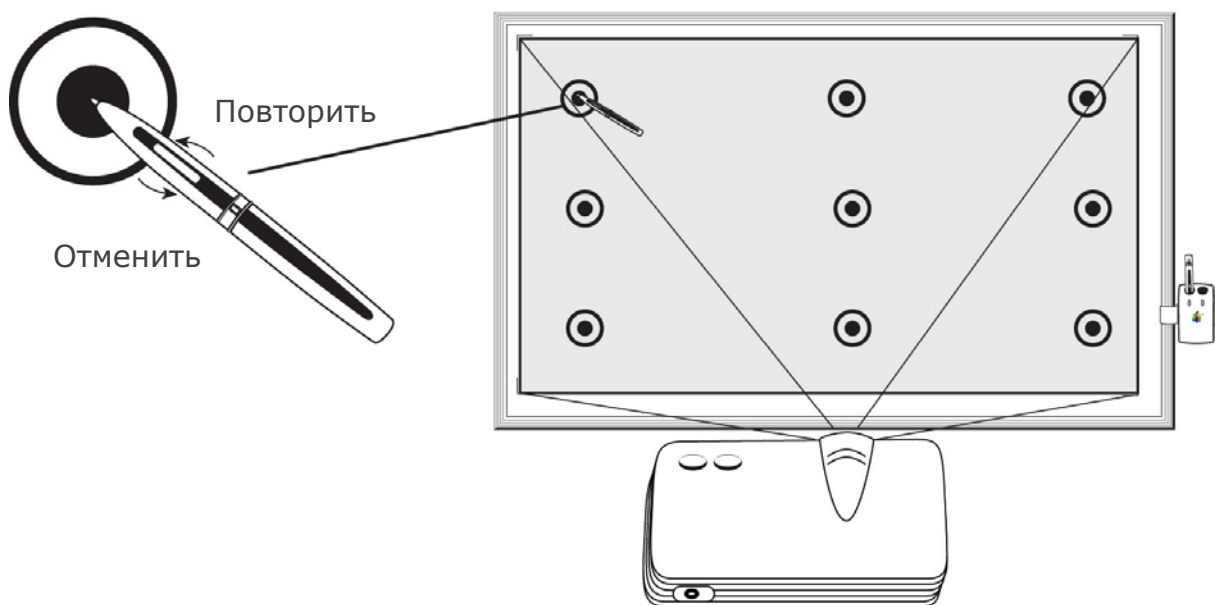

Процесс калибровки интерактивной доски

- Включите DualBoard и компьютер, запустите Workspace.
- Используя электронный маркер, нажмите кнопку «Откалибровать» на панели горячих клавиш на Интерактивной доске. 
- Для отмены калибровки нажмите клавишу ESC на клавиатуре или нажмите на качелку маркера.





Обзор диспетчера устройств

eInstruction Device Manager (диспетчер устройств) устанавливается автоматически с Workspace. Диспетчер устройств устанавливает связь с между интерактивным оборудованием (планшетами, досками, комплексами оперативного контроля) и программами (CPS, Workspace, Response). Диспетчер устройств запускается в фоновом режиме.

Для просмотра подключенных устройств eInstruction Device Manager (Диспетчер Устройств Интеррайт)

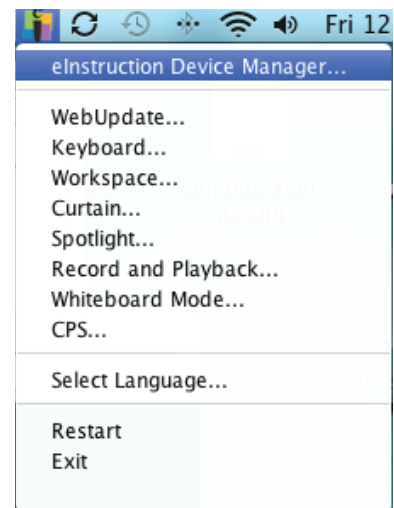
- Нажмите на иконку eInstruction в системном трее, а затем нажмите Device Manager.
- Просмотр и управление подключенными устройствами в главном окне диспетчера устройств.



Важно: Для начала работы с интерактивной доской Dual-Board щелкните левой кнопкой мыши по значку  и выберите Workspace.

Иконка	Задача	Описание
	Добавить Bluetooth устройство	Подключение к Bluetooth устройствам
	Подключение или отключение устройств	Подключение или отключение устройств Устройство будет отображаться в диспетчере устройств
	Удаление устройств	Удаление устройств из диспетчера устройств
	Звуковой сигнал	Проверка устройств
	Калибровка	Калибровка доски. Калибровка нужна после каждого перемещения проектора или доски
	Блокировка	Блокировка подключенных устройств
	Задать устройство для ведущего	Определение ведущего устройства при многопользовательской сессии
	Автоматическое соединение	Автоматическое соединение с выбранным устройством
	Свойства	Просмотр свойств и настроек выбранного устройства

Глава 2: Использование Dual-Board

В этой главе

- Работа на интерактивной доске DualBoard
- Работа с Workspace
- Режимы Workspace
- Краткая памятка пользователя Workspace

Работа на интерактивной доске Dual-Board



Интерактивная доска DualBoard управляется с помощью программы Workspace. Workspace выводит изображение с компьютера преподавателя, наряду с любыми анимациями созданными в Workspace. Используя проектор, преподаватель может проецировать изображения на Dual-Board, где учащиеся могут напрямую взаимодействовать с материалом используя электромагнитный маркер.

Workspace предоставляет следующие возможности

- Запуск приложений и доступ в интернет.
- Позволяет делать записи всех проводимых манипуляций, сохраняя в виде отдельного файла (конспекта или видеозаписи).
- Позволяет готовить и проводить мультимедиа презентации.
- Позволяет делить интерактивную доску DualBoard на отдельные участки, что позволяет работать учащимся вместе или на заданном участке.
- Разрешает использование для построения на доске типовых инструментов: маркер, заливка, автоформы, текст, линейка, транспортир, угольник, циркуль, фотографии, видеозапись, шторка, цвет окна(прожектор) и др.
- Разрешает вносить изменения в документы MS Office и сохранять их в формате офисных приложений.
- Поддерживает создание надписей и комментариев поверх, приложений, запущенных на компьютере.
- С Workspace, Вы можете выбрать из сотен уроков по разным предметам или создать свой собственный.

Работа с Workspace

Этот раздел содержит краткий обзор того, как использовать рабочую поверхность доски DualBoard с помощью программного обеспечения Workspace.

Открытие Workspace

Запуск Workspace, производится с помощью горячих клавиш доски или с компьютера.

Рабочее окно Workspace



Панель инструментов Workspace

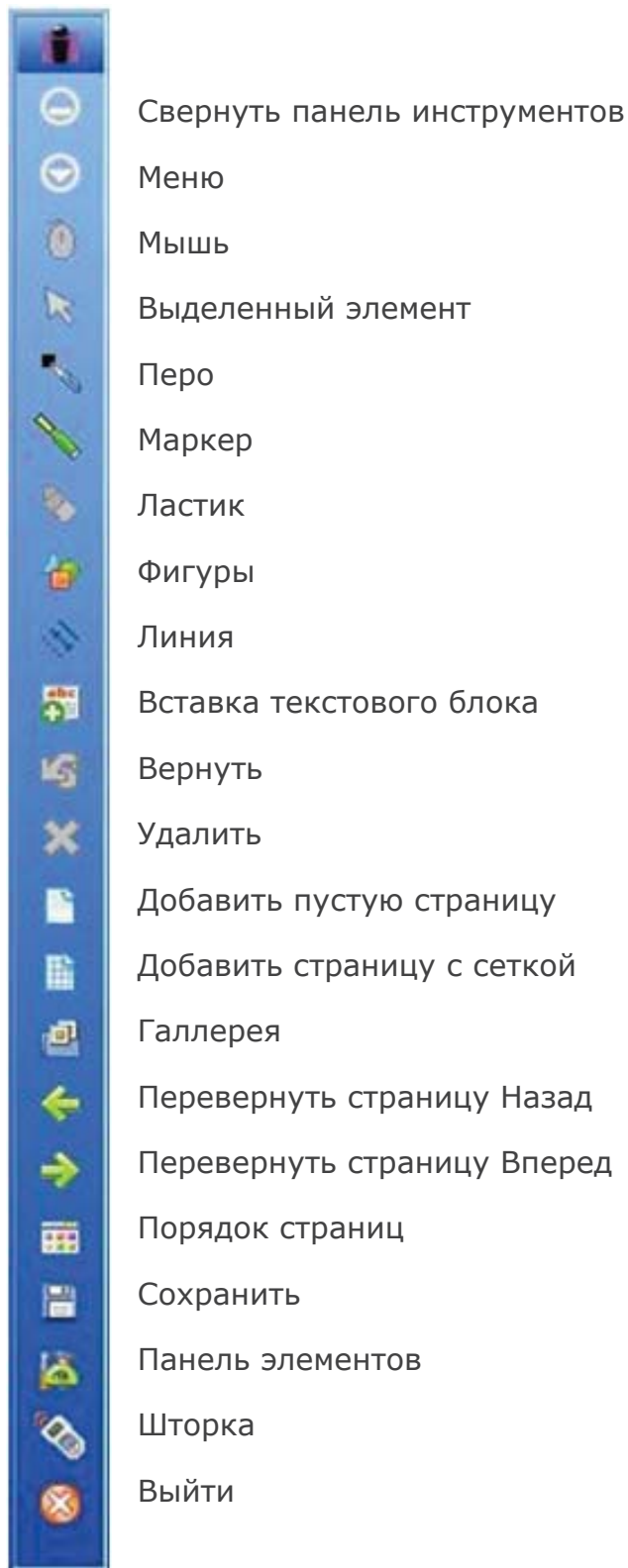



Режимы Workspace

Workspace обладает гибким набором функций который позволяет провести интерактивный урок в полном объеме.

Режим Office

Предназначен для работы с документами MS Office. Все изменения, произведенные в этом режиме, сохраняются в исходном файле документа. Вы имеете возможность работать непосредственно с документами, а не со снимками экрана.

Режим цвет окна (Прожектор)

Используется для отображения небольшой области экрана и скрывает оставшиеся части. Когда инструмент выбран, экран становится черным и на нем появляется круг, за которым можно видеть содержимое страницы.

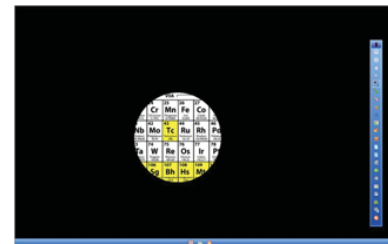

Курсором круг можно перемещать по экрану для отображения различных частей страницы.

Прожектор удобно использовать для привлечения внимания аудитории. Когда на экране находится одновременно несколько объектов, вы можете выделить тот объект, о котором в данный момент идет речь и скрыть остальные.

Внизу экрана появится кнопка настройки инструмента . Нажав на нее, вы сможете изменить форму прожектора, а также цвет и прозрачность шторки, закрывающей остальную часть экрана.

Режим шторка (поэтапное предъявление информации)



Инструмент шторка используется для скрытия определенной части экрана. Шторка представляет собой прямоугольную область, за которой не видно содержимого страницы. Ручки на четырех сторонах Шторки позволяют открывать ее, чтобы показать часть скрытой страницы.

Шторка очень удобна в работе интерактивной доской. Вы можете вызвать ученика решить задание на доске, а шторкой закрыть ответ или следующие задания.

Или при объяснении новой темы за шторкой вы можете скрыть информацию, которая еще не известна учащимся и, затем, раскрывать шторку по мере прохождения материала.

Решить уравнение $\sin x \cdot \cos x = 0$.

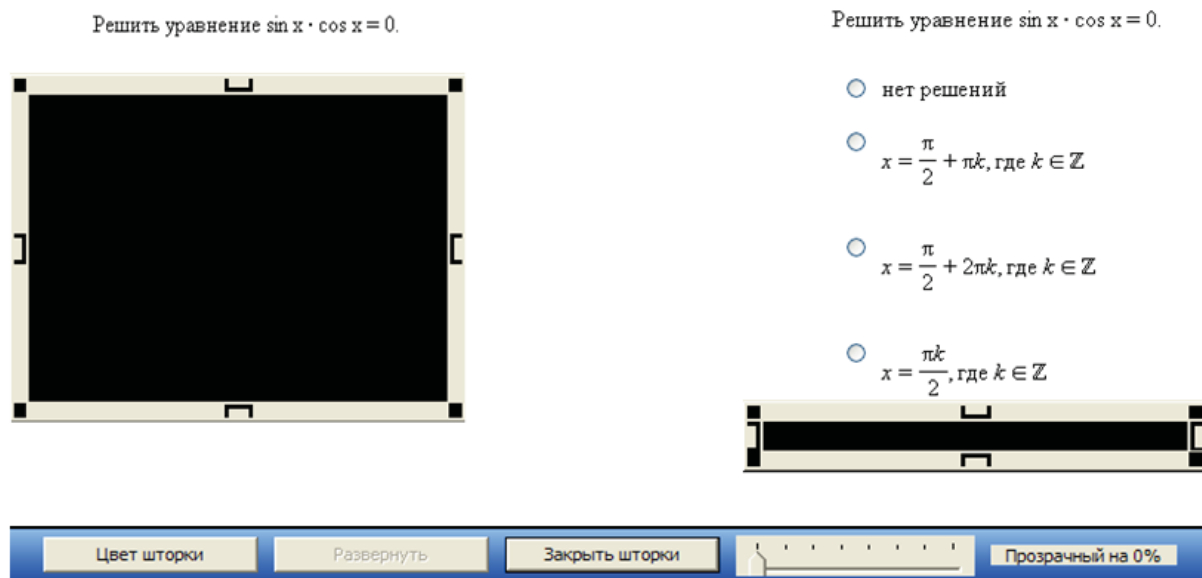

Решить уравнение $\sin x \cdot \cos x = 0$.

- нет решений
- $x = \frac{\pi}{2} + \pi k$, где $k \in \mathbb{Z}$
- $x = \frac{\pi}{2} + 2\pi k$, где $k \in \mathbb{Z}$
- $x = \frac{\pi k}{2}$, где $k \in \mathbb{Z}$

Цвет шторки Развернуть Закреть шторки Прозрачный на 0%

Режим запись и воспроизведение

Вы можете записать свои уроки и лекции при помощи инструмента IW Recorder. Записываются все ваши действия с интерактивной доской и звук. Записанный файл затем может быть просмотрен как видеоролик, а также роздан учащимся для повторения и подготовки к занятиям.

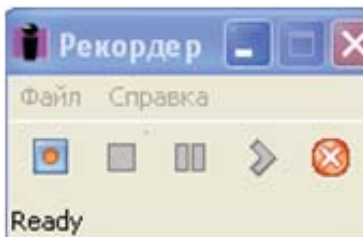

- Нажмите Начать запись .
- Нажмите Остановить запись  для прекращения записи, или нажмите Пауза , чтобы приостановить запись.
- После окончания записи, появятся окно Сохранить AVI файл и Экранная клавиатура.
- Нажмите Воспроизвести  для проигрывания сделанной записи.
- По умолчанию, файлы сохраняются в папку Мои документы/InterWrite Workspace/Записи пользователя.
- Вы можете установить специальные настройки аудио и видео в окне IW Recorder Настройки.

Режим Печать

Инструмент шторка используется для скрытия Распечатать вашу презентацию вы можете в меню Файл\Печать или, выбрав инструмент

Порядок страниц, нажав на кнопку Печать. Появится следующее окно с настройками печати. В этом окне вам нужно выбрать принтер, номера страниц в презентации, которые вы хотите распечатать и необходимое число копий. Если вы используете инструмент Порядок страниц, то в нем вы можете распечатать каждую страницу отдельно.

Вы можете печатать ваши уроки и тесты и раздавать учащимся для подготовки, а также распечатать классную работу ученика у доски.

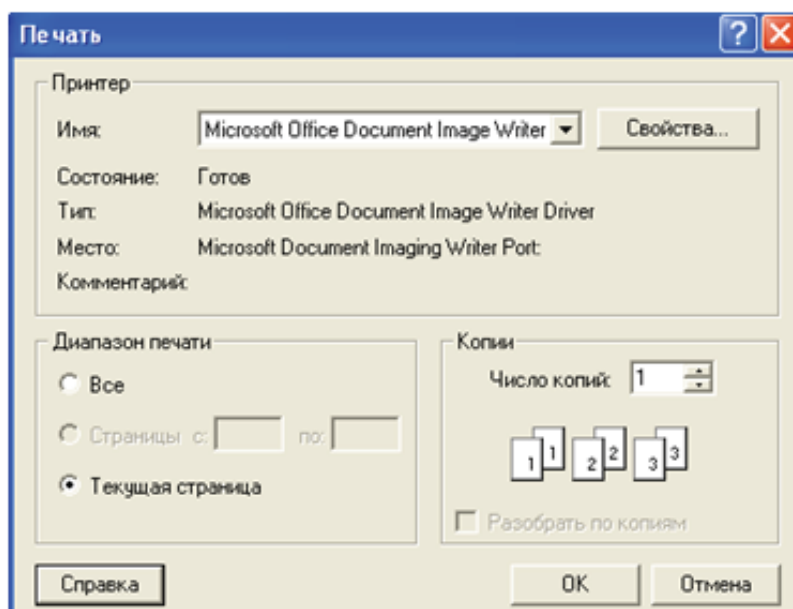



Краткая памятка пользователя интерактивного программного обеспечения Workspace

Запустить Workspace	
Управлять компьютером (режим мышь)	
Выделить объект	
Писать	
Стирать (ластик)	
Выделить текст	
Вставить новую (чистую) страницу	
Новая страница с сеткой	
Выделить объект (прожектор)	
Скрыть (Шторки)	
Листать страницы	
Сохранить	
Войти в меню	
Экранная клавиатура	
Панель инструментов	
Галерея рисунков	
Отметить действие	
Удалить	
Выход	

Глава 3: Монтаж и установка DualBoard

Установка интерактивной доски

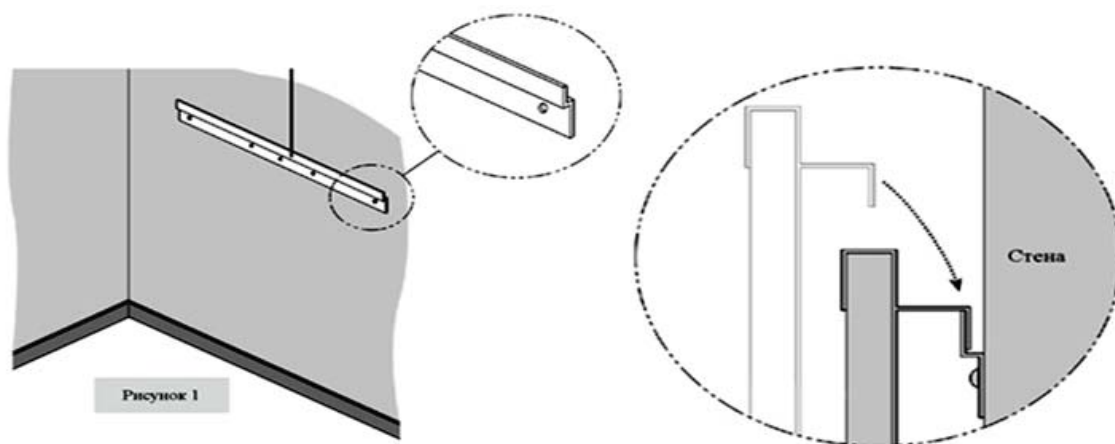

- Рассчитайте высоту крепления монтажной планки так, чтобы нижний край интерактивной доски был на высоте 80-90 см от пола.
- Закрепите монтажную планку доски на стену.
- Повесьте доску на монтажную планку.

Важно: Доска должна висеть ровно без перекосов. Если стена неровная, «перекручивание» при монтаже может привести к искажениям на поверхности! Нежелательно наличие сильных источников магнитных полей рядом с поверхностью. Внимание! Доски Interwrite – это высокотехнологичная продукция. Для получения максимального удовлетворения при работе с ними желательно использовать качественные комплектующие.

Установка мультимедиа проектора

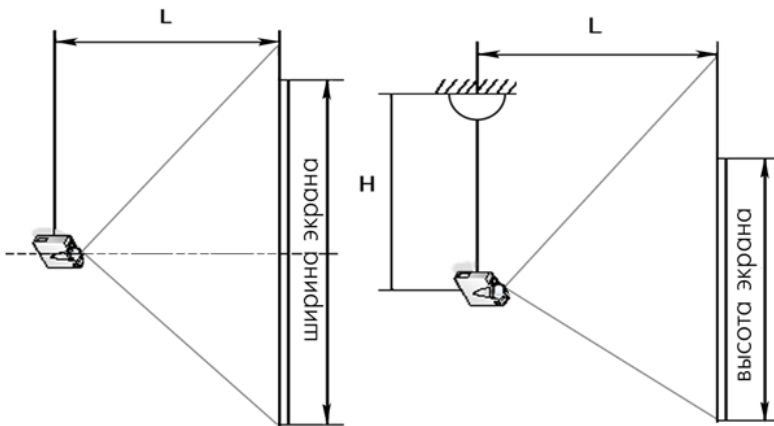

- Переверните проектор, так, чтобы кнопки управления были снизу, а места крепления сверху.
- Установите проектор по центру интерактивной доски в горизонтальном направлении.
- Установите высоту подвеса проектора таким образом, чтобы максимально избежать трапецеидальных искажений изображения (изображение должно быть максимально прямоугольным).
- Установите подвес на таком расстоянии от интерактивной доски, чтобы изображение занимало всю площадь поверхности доски
- Присоедините проектор к компьютеру.

Важно: Для эффективной и безопасной работы с Интерактивной доской рекомендуется использовать проектор с реальным разрешением не хуже XGA1024x768 точек и световым потоком не менее 2200 Лм (лучше 2500-2600 лм). Настоятельно рекомендуется выбирать трехматричные проекторы - в них изображение проецируется на экран сразу в трех цветах и видится глазом как цветное изображение.

Подключение к персональному компьютеру



Второй разъем питания предназначен только для подключения зарядки маркеров.

Без подключения адаптера питания доски невозможна работа зарядки маркеров.

Разъем питания предназначен только для подключения адаптера питания доски.

- Вставьте квадратный USB разъем в USB порт интерактивной доски.
- Вставьте другой конец кабеля в USB порт компьютера.
- Присоедините к интерактивной доске адаптер питания. Адаптер питания подсоединяется только в этот разъем!
- Присоедините кабель питания зарядного устройства для маркеров во второй (выходной) разъем питания на интерактивной доске.
- Включите интерактивную доску. Загорится индикатор питания на интерактивной доске, индикаторы зарядки электронных маркеров и прозвучит четырехкратный звуковой сигнал.
- Включите компьютер, интерактивная доска будет автоматически найдена.
- Включите мультимедиа проектор.

Важно: Если вдруг доска не найдена компьютером автоматически, попробуйте выключить/включить контроллер выключателем доски, не выключая компьютера. При соединении доски с помощью RF (доске необходимо питание) достаточно нажать кнопки синхронизации на RF адаптерах доски и ПК и связь произойдет автоматически. Даже без ПО Workspace доска будет работать в режиме мыши.

Инсталляция программного обеспечения Interwrite WorkSpace

В зависимости от используемой операционной системы на персональном компьютере необходимо выбирать соответствующее программное обеспечение Interwrite WorkSpace (далее - IWWS).

- IWWS (Windows)
- IWWS (Linux)
- IWWS (MAC)

Функциональные возможности, рекомендации по применению, отличительные особенности различных версий IWWS представлены в разделе «7.Интерактивное программное обеспечение Interwrite WorkSpace (IWWS)».

Пошаговая инструкция по процедуре инсталляции ПО представлена в приложении к настоящему документу.



INTERWRITE

Р О С С И Я

БЛАГОДАРИМ ВАС ЗА ВЫБОР
ИНТЕРАКТИВНОГО
ОБОРУДОВАНИЯ
INTERWRITE-РОССИЯ!

Почтовый адрес

115201, Россия, город
Москва, улица Котляковская,
дом 3, строение 1, подъезд 1,
этаж 3

Телефон/факс

+7 (495) 505 50 67
+7 (495) 544 66 96

E-mail

info@interwrite.ru

Сайт компании

www.interwrite.ru